

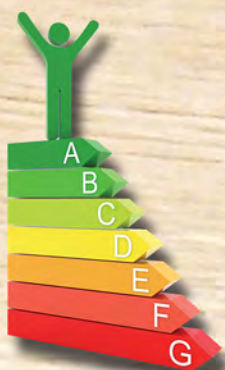

FALEGNAMERIA

CONTE

Fenêtres certifiées
"Fenêtre Qualité ClimatMaison"
de classe



KlimaHaus
CasaClima®
QualitätsFenster
FinestraQualità

Falegnameria Conte snc
modello: CLIMA 92

Gold

A A

B

codice: 01.0 0043, 01.1 0043

FENÊTRES LABEL "CLIMA 92" DANS LE RESPECT DE LA TRADITION



Nous sommes la première menuiserie italienne ayant obtenu le label "Fenêtres Qualités ClimatMaison" et "Portes fenêtres ClimatMaison", à la fois pour les **fenêtres de style traditionnel** et pour les **fenêtres de style modernes**, certifiées toutes les deux en **classe A**.

Ces labels garantissent le confort de vie, l'efficacité énergétique et acoustique ainsi que la protection de l'environnement.

Ces labels sont obtenus après plusieurs tests d'évaluation, à la fois du produit et de l'installation.

Nous créons fenêtres et portes fenêtres personnalisées: fenêtres à une porte simple ou double, fenêtre arquée et fenêtre coulissante, avec des profils de bois stratifié de 92 et 100 mm d'épaisseur.



Caractéristiques de nos fenêtres

Style typique:

- profil parclose en forme de feuille,
- traverse supérieure,
- panneau en bois isolé,
- rejet d'eau en bois.

Section du panneau

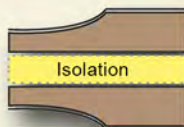

Style moderne:

- profil parclose linéaire,
- fixation invisible de parclose,
- grandes surface de fenêtres,
- sans le rejet d'eau.

Points communs aux deux procédés:

- Serrurie anti-intrusion,
- 4 joints garantis pour 10 ans,
- peinture garantie.



6

RAISONS POUR CHOISIR LES FENÊTRES MENUISERIE CONTE



Perméabilité à l'air: Classe 4

Qu'est-ce que cela signifie pour le client? **Pas de courant d'air** avec des vents allant jusqu'à 115 km/h, **moins de poussière et de pollution** à l'intérieur de l'habitation, mais **surtout économies d'énergie** et une **meilleure insonorisation** acoustique.



Etanchéité à l'eau: Classe E 750

Qu'est-ce que cela signifie pour le client? **Pas d'infiltration d'eau** même en cas d'averses avec des rafales jusqu'à 120km/h. Cela évite les dégâts aux rebords des fenêtres et sur les parquets en bois près des fenêtres ou portes fenêtres.



Résistance aux rafales de vent: classe C4

Qu'est-ce que cela signifie pour le client? Très haute **solidité des fenêtres**, pas d'ouverture soudaine et incontrôlée des portes en cas de vents violents, une meilleure **sécurité** pour ceux qui habitent dans la maison.

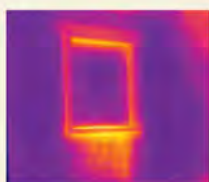

Isolation thermique: $U_f < 1,1$ \ $U_g < 0,6$

Qu'est-ce que cela signifie pour le client? Nos fenêtres conservent la chaleur à l'intérieur de l'habitation, ce qui permet d'économiser jusqu'à 40% sur les coûts de chauffage.



Isolation acoustique: réduction du bruit jusqu'à 44 dB

Qu'est-ce que cela signifie pour le client? L'utilisation du verre Saint Gobain Silent garantit une **excellente isolation phonique** pour le confort de vie, en particulier dans les habitations situées en zones où le niveau de bruit est élevé.



Entretien de la peinture: garantie 10 ans

Qu'est-ce que cela signifie pour le client? **Réduction des coûts**; les fenêtres restent belles au fil du temps. Nos fenêtres ne demandent pas d'entretien particulier pendant de nombreuses années car elles sont peintes avec de la peinture à l'eau de dernière génération, très résistante et respectueuse de l'environnement.

DES ACCESSOIRES DE QUALITÉ

Le Verre:

Nous installons sur nos fenêtres le verre à faible émission Saint Gobain ClimaPlus nouvelle génération. En hiver, le verre à Isolation Thermique garde la chaleur à l'intérieur de l'habitation. En été, le même verre a une fonction de Contrôle Solaire en réduisant la chaleur entrante tout en laissant pénétrer la lumière. Ceci se traduit par une réduction significative des couts de chauffage et de climatisation, par une amélioration de la qualité de la vie et par la réduction des émissions de CO2 dans l'atmosphère.

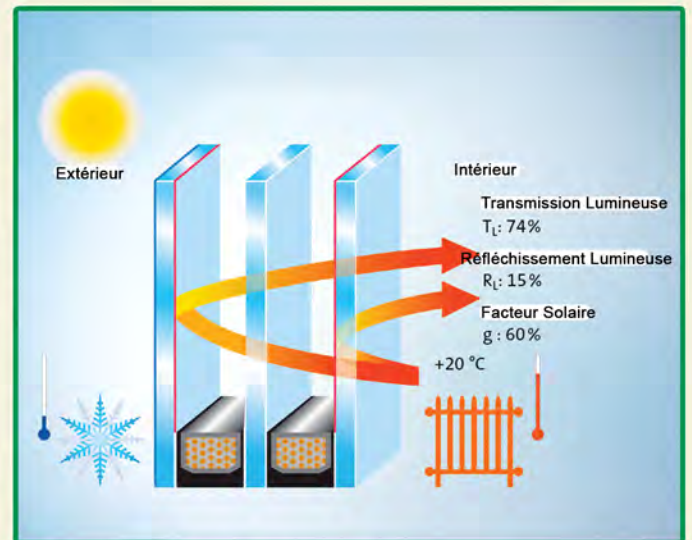

Notre verre thermique est composé de 3 feuilles de verre avec 2 chambres contenant du gaz Argon et des profilés d'écartement à bords chauds, thermiquement amélioré.

Les valeurs de transmission thermique se situent entre $U_g = 0,6/0,5 [W/(m^2K)]$.

Réduction du bruit de 33 dB à 44 dB.

Seuil anti-pont thermique et ergonomique:

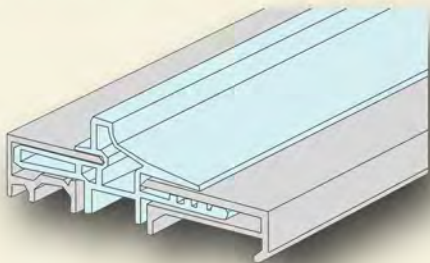

Hauteur maximale de 25 mm pour une meilleur accessibilité, un impact visuel minimal et un nettoyage facile.

Caisson pour volets roulants à haute performance:

Nous utilisons les caissons pour volets roulants isolés et composés de mousse de polystyrène ignifuge à haute densité (30-35 kg/m²) avec une base en acier galvanisé et des façades avec revêtement pour enduits.

Dimensions allant de 35 à 50 cm. L'Ouverture d'inspection est prévue à la fois vers l'intérieur et vers l'extérieur de l'habitation.

Électrification disponible sur tous les modèles.

Réduction du bruit jusqu'à 40 dB.

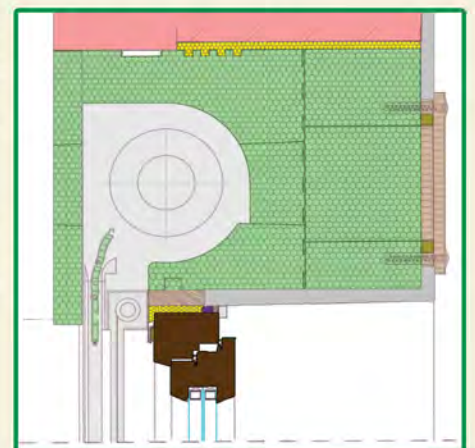

INSTALLATION CERTIFIÉE



Nous fabriquons et installons personnellement les pré-cadres de nos fenêtres afin d'assurer, même après l'installation, le même niveau de performance thermo-acoustique obtenu lors de la certification.

Notre procédé d'installation est également certifié par le label ClimatMaison.

- 1: Mousse en polyuréthane entre le pré-cadre et le mur pour l'isolation thermique et acoustique;
- 2: Profils avec revêtements pour enduits avec mastics éponge et films d'étanchéité afin de bloquer l'infiltration de l'eau et de l'air venant de l'extérieur;
- 3: Ruban précontraint imperméable à la vapeur d'eau, garantissant l'isolation et l'insonorisation;
- 4: MS polymère liquide appliqué entre le seuil externe et le châssis inférieur garantit une imperméabilité face à l'eau stagnante.

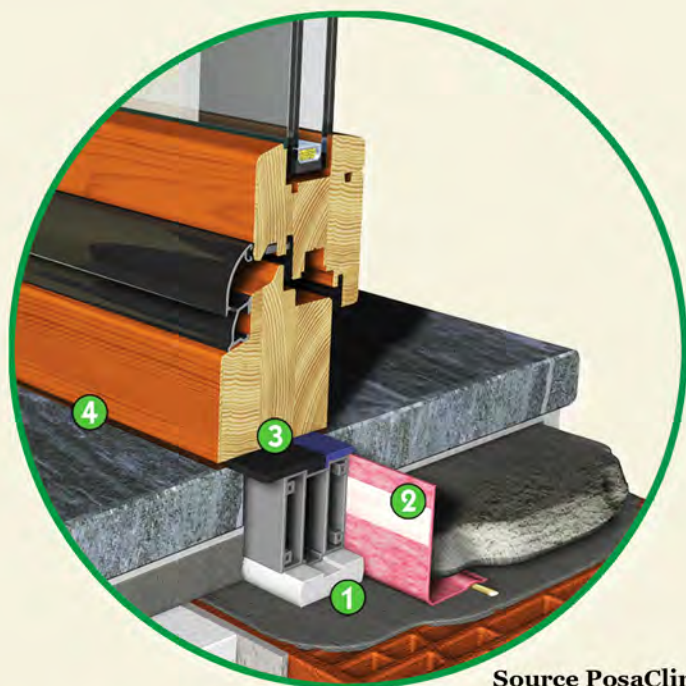
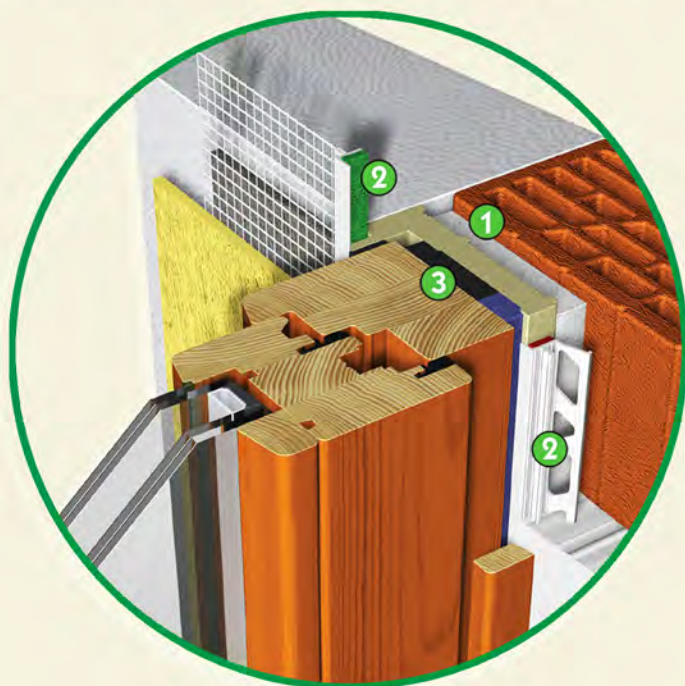

Source PosaClima

Installation ordinaire

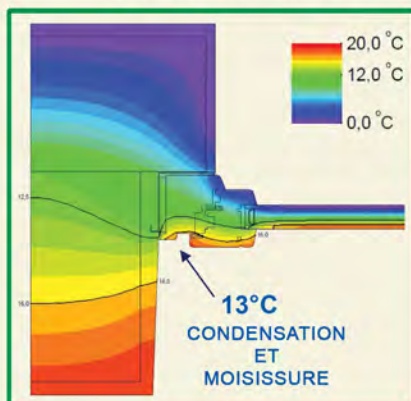

La courbe des isothermes montre l'efficacité thermique de notre solution d'installation par rapport à une pose ordinaire, dans des conditions de 0°C à l'extérieur et de 20°C à l'intérieur. Ce résultat qui est obtenu grâce à l'absence de courants d'air et de ponts thermiques, représente une économie d'énergie et une absence de condensation ou de tâches de moisissures.

Notre installation

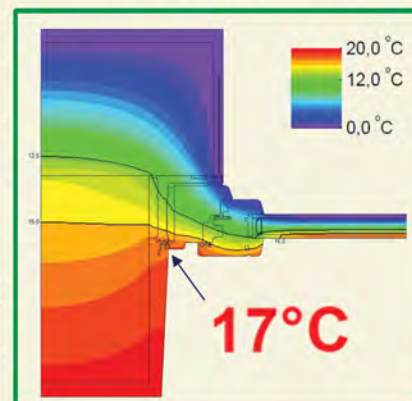



FALEGNAMERIA

CONTE

**Votre exigence de qualité dans les
moindres détails sera satisfaite à
chaque ouverture de la fenêtre
Clima92.**



**Castelnuovo Don Bosco - Via Chivasso, 39
14022, AT - Italy - Tel\Fax: +39/011/98.76.114
falegnameria.conte@libero.it - www.falegnameriaconte.net**